



КАТАЛОГ

АЛЮМИНИЕВЫХ

КОНСТРУКЦИЙ

И ПРОФИЛЕЙ

СИСТЕМЫ СИАЛ

**САНТЕХНИЧЕСКИЕ
ПЕРЕГОРОДКИ**

КП19



КАТАЛОГ

алюминиевых конструкций
и профилей системы СИАЛ КП19

САНТЕХНИЧЕСКИЕ
ПЕРЕГОРОДКИ

ИЗДАНИЕ 1

СОДЕРЖАНИЕ

1. ПРОФИЛИ.....	1-01
2. КОМПЛЕКТУЮЩИЕ.....	2-01
3. ТИПОВЫЕ УЗЛЫ.....	3-01
4. ТИПОВЫЕ КОНСТРУКЦИИ.....	4-01
5. ДЕТАЛИРОВКИ.....	5-01
6. МОНТАЖ.....	6-01

УВАЖАЕМЫЕ ГОСПОДА!

В любом городе, и в крупнейшем мегаполисе, и в небольшом рабочем поселке нас радует новое, красивое здание. Независимо от масштабов, легкая алюминиевая конструкция и стекло выгодно подчеркивают его современность. Меняется настроение, растет оптимизм и желание созидать, строить новое. Современные технологии строительства дают все больше возможностей для реализации творческих замыслов архитекторов и строителей при возведении зданий и сооружений.

Здесь кратко представлены архитектурные и технические особенности разработанных нами систем, их возможности. В зависимости от основного назначения конструкции можно выбрать систему с наилучшими показателями коэффициентов сопротивления теплопередаче, огнестойкости, с повышенными требованиями по ветровым нагрузкам, с повышенными декоративными требованиями. На системы имеется весь спектр нормативно-технической и разрешительной документации.

Специалисты компании "СИАЛМЕТ" готовы работать с Вами в индивидуальном порядке, по индивидуальным проектам, создавать специальные системы.

Наша совместная работа приведет к еще более красивым решениям в облике городов, и подвигнет к новым творческим поискам.

ПРИГЛАШАЕМ К СОТРУДНИЧЕСТВУ!

КРАТКОЕ ПРЕДСТАВЛЕНИЕ СИСТЕМЫ

Основные положения

Система предназначена для изготовления легких разделительных конструкций при обустройстве раздевалок, душевых, щитовых, кладовых и сантехнических помещений общего пользования производственных, учебных, медицинских, торговых, развлекательных и спортивных учреждений.

Основными особенностями системы являются ее функциональность, надежность, экономичность, простота конструкции и современный дизайн. Система позволяет существенно сэкономить пространство помещения. Монтаж конструкций осуществляется достаточно просто, без применения специального инструмента и оборудования.

Номенклатура профилей и фурнитуры дает возможность изготавливать перегородки в различных вариантах, с различными функциональными возможностями.

Технические особенности

Система сантехнических перегородок включает в себя 8 профилей для изготовления модульных кабин с распашными дверями или без них. Толщина алюминиевых профилей в перегородках составляет 19 мм.

Панели и двери изготавливаются из ламинированного влагостойкого ДСП толщиной 16 мм, в качестве заполнения душевых кабин применяется ячеистый поликарбонат толщиной 16 мм.

Надежность и устойчивость конструкции обеспечивается за счет усиленного верхнего профиля и крепления опор к полу, благодаря чему система не уступает перегородкам большей толщины.

Система позволяет компенсировать возможный наклон стен за счет высоких боковых стенок основного профиля стойки, компенсация неровностей пола осуществляется с помощью регулируемых опор.

В системе предусмотрены различные варианты оформления торцов: экономичный - без заделки обрамляющей планкой; декоративный - с заделкой обрамляющей планкой из алюминия, что обеспечивает прекрасный внешний вид, а также лучшую сохранность заполняющих панелей от попадания на торцы влаги. Обрамляющая планка имеет видимую ширину всего 10 мм.

Система позволяет устанавливать скрытый крепеж, за счет использования специального верхнего профиля

Используемые материалы

Профили из алюминиевого сплава АД31 изготавливаются по ГОСТ 22233-2001. Состояние материала Т1. Сплав устойчив к коррозии и позволяет изготавливать профили высокой точности.

Указанные в каталоге размеры, масса и периметры профилей являются теоретическими и могут изменяться в зависимости от допусков на размеры профилей. Массоинерционные характеристики профилей, необходимые для прочностных расчетов, приведены в данном каталоге.

Покрывается профиль полиэфирными порошковыми эмалями. Покрытие обладает высокой стойкостью к атмосферным воздействиям и долговечностью. Цвет покрытия - определяется заказчиком по шкале RAL. Толщина покрытия зависит от марки красителя и лежит в диапазоне 60-120 мкм. Окрашенные профили выдерживаются в сушильной камере при температуре 180-200°C в течение 20 минут. Возможен двухцветный вариант окрашивания профиля (внутри и снаружи помещения профиль может иметь разный цвет).

При монтаже необходимо соблюдать все меры по защите конструкций и элементов от механических повреждений и загрязнений. После сборки и монтажа готовую конструкцию или изделие необходимо очистить или протереть специальными чистящими средствами.

ООО "СИАЛМЕТ" оставляет за собой право вносить изменения и дополнения, связанные с дальнейшим развитием и постоянным повышением технического уровня системы. Все права на настоящую публикацию и материалы данного каталога принадлежат разработчику системы.

Система профилей **СИАЛ** продолжает совершенствоваться и развиваться.

ВОРОШИЛОВ Сергей Федорович
Генеральный конструктор систем "СИАЛ"

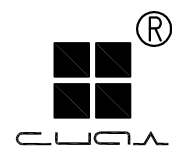

1. ПРОФИЛИ

КПС 972
(0,23 кг/м.п.)

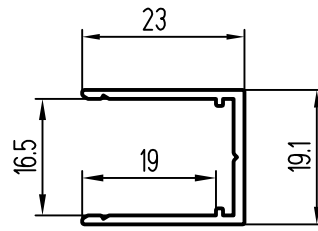

КПС 965
(0,211 кг/м.п.)

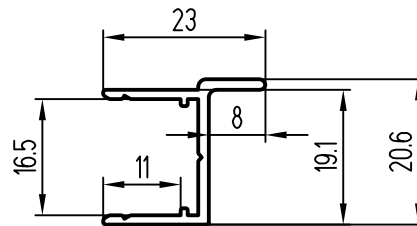

КПС 966
(0,227 кг/м.п.)

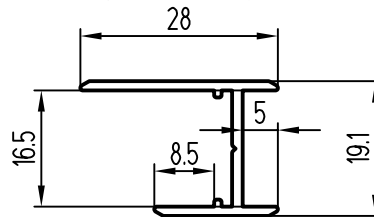

КПС 967
(0,317 кг/м.п.)

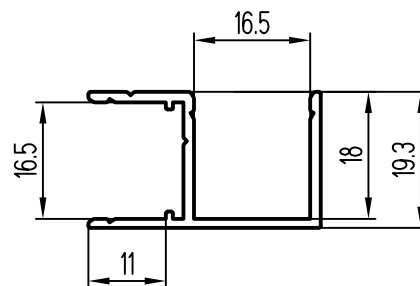

КПС 968
(0,317 кг/м.п.)

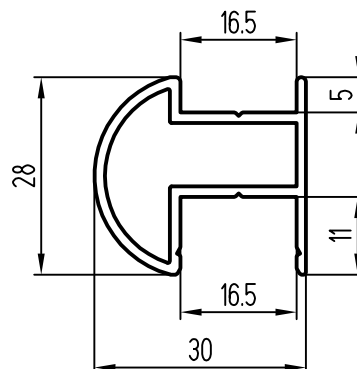

КПС 969
(0,111 кг/м.п.)

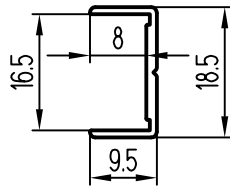

КПС 970
(0,081 кг/м.п.)

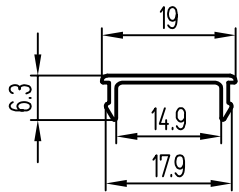

КПС 971
(0,233 кг/м.п.)

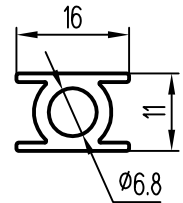



система **СИАЛ**

КП19

ПРОФИЛИ

1-04

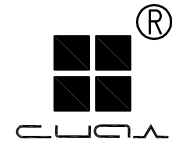

2. КОМПЛЕКТУЮЩИЕ

Комплектующие

Шифр	Назначение	Вид	Масса
ПН-5*60	Петля накладная ГОСТ 5088-2005		
FIGHTER 6000 Series Tubular Lock	Ручка-защелка		
"St-Cabine- metal"	Ручка с задвижкой с индикатором		
"Cabine-4"	Фурнитура для сантехнических перегородок (ПВХ) - ручка-2шт., завертка с индикатором "свободно- занято", крючок для одежды		
ШП-60	Задвижка прямоугольная (шпингалет)		
К 512-01	Опора регулировочная М8х40		
КПС 971-70	Закладная опорная		
DIN 933 A2	Болт М8х40		

КОМПЛЕКТУЮЩИЕ

КП19

система СИАЛ

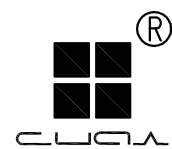

3. ТИПОВЫЕ УЗЛЫ

Типовые узлы

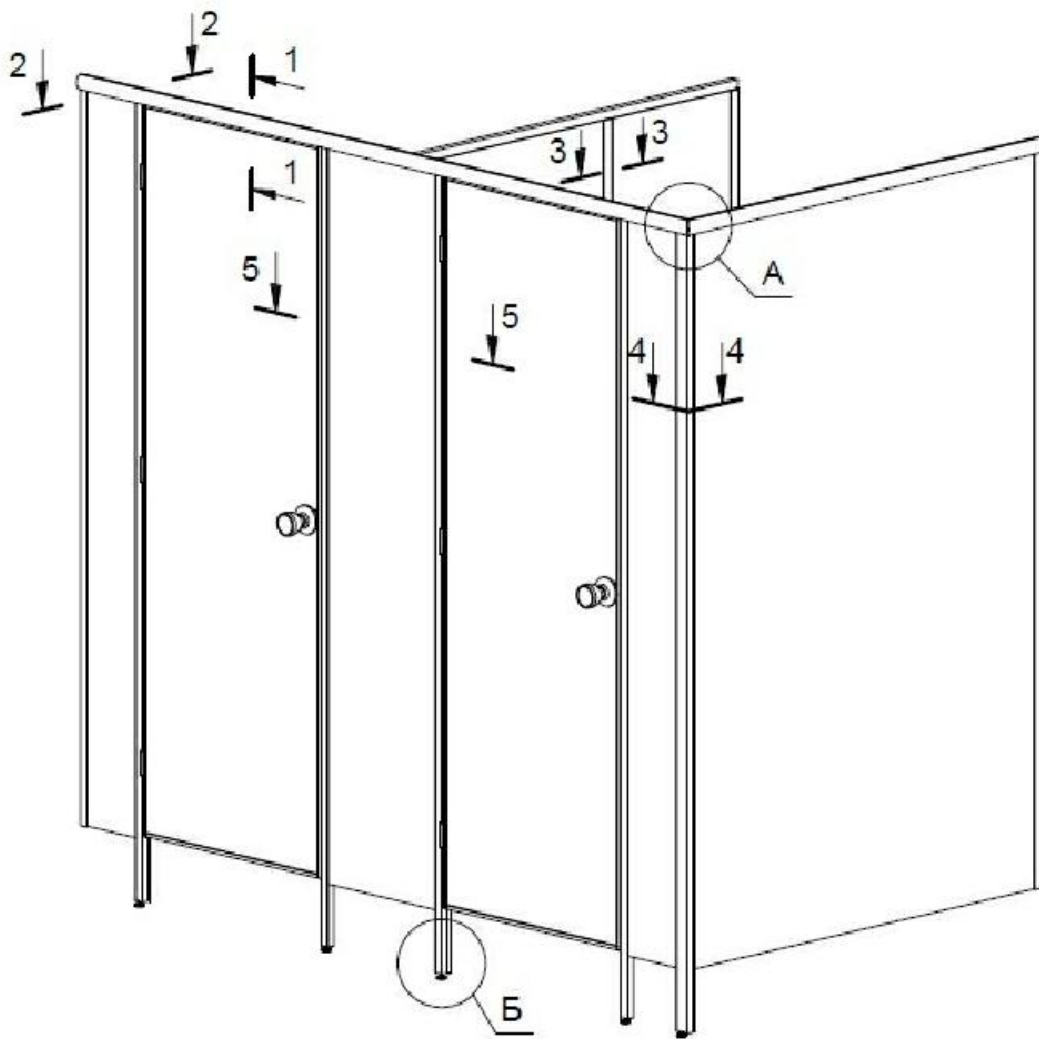

А

Вариант с ригелем КПС 968

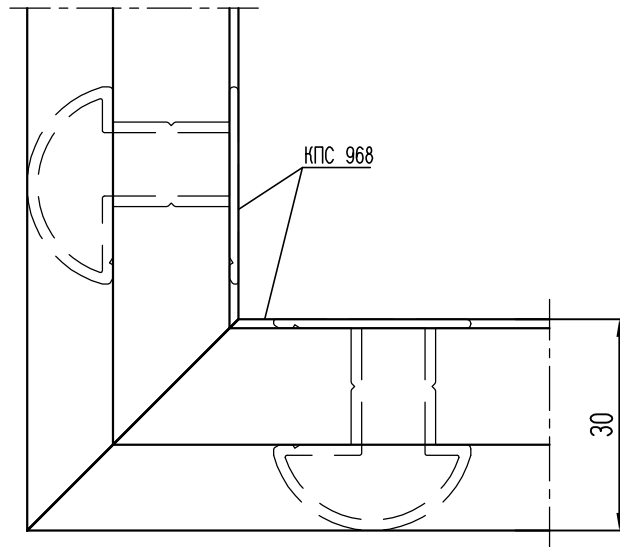

1-1

Установка торцевой крышки КПС 970
Вариант 1

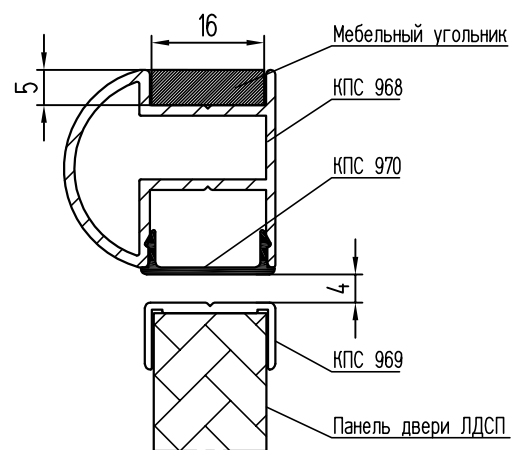

Примечание: Угол стягивается мебельным угольником, который устанавливается в верхнем пазе

ТИПОВЫЕ УЗЛЫ

КП19

система СИАЛ

3-03

1-1
Установка торцевой крышки КПС 970
Вариант 2

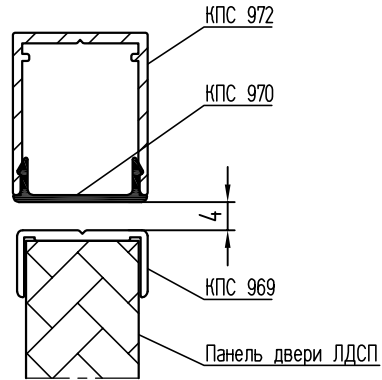

2-2

Крепление перегородки к стене

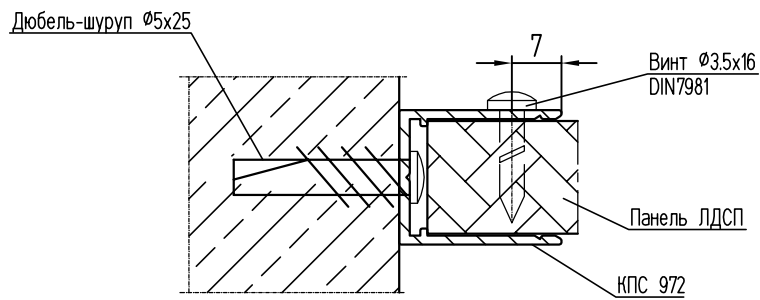

3-3

Стыковка панелей ЛДСП

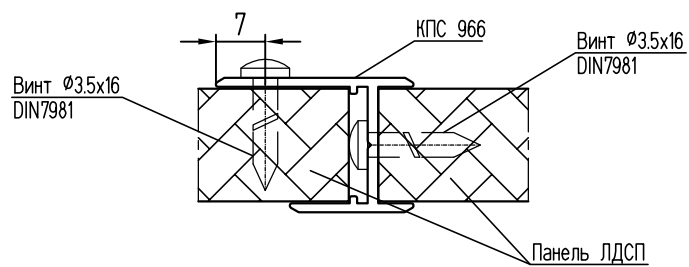

Б
Вариант 1

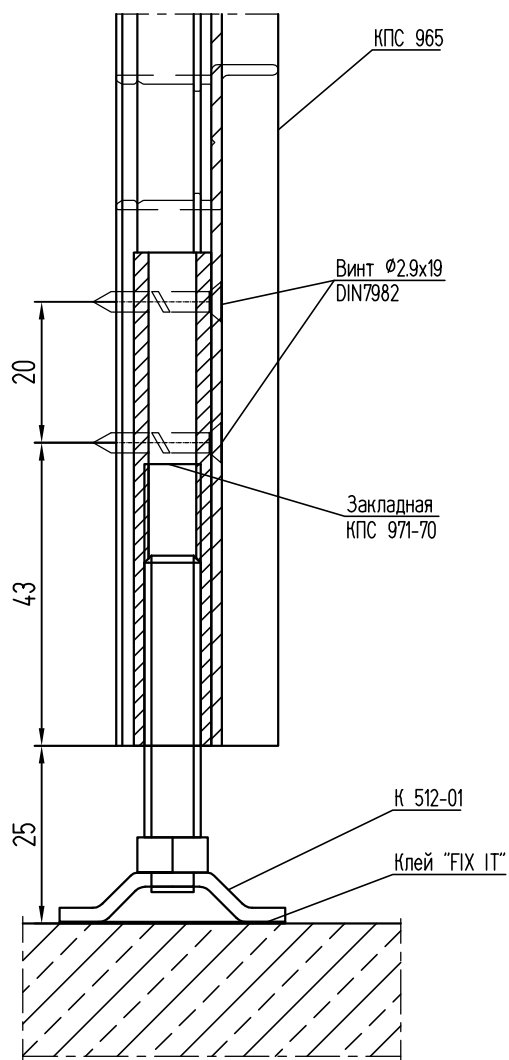

Б
Вариант 2

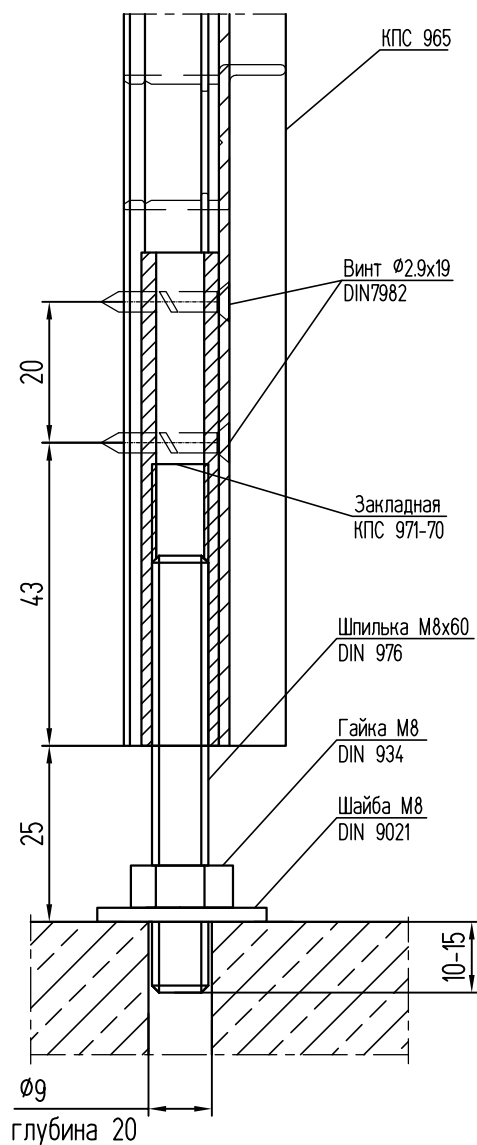

4-4

стыковка панелей ЛДСП под углом 90°

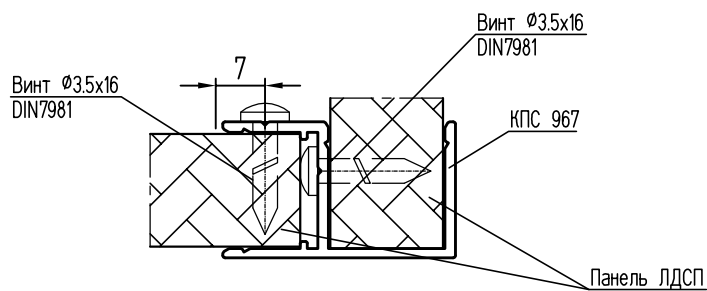

ТИПОВЫЕ УЗЛЫ

КП19

система СИАЛ

5-5

Соединение разделительной и фасадной панелей

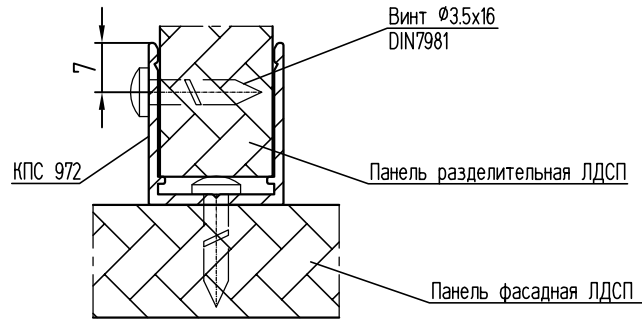

5-5

Притвор двери

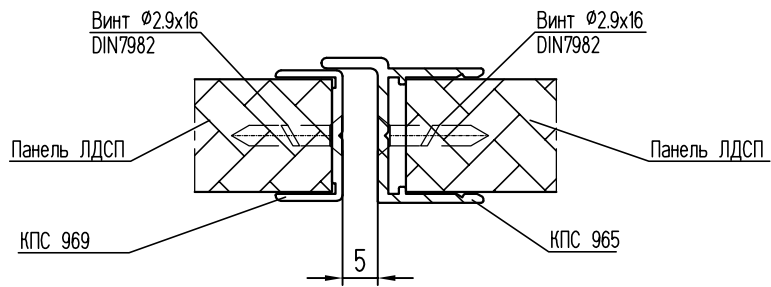

ТИПОВЫЕ УЗЛЫ

КП19

система **СИАЛ**

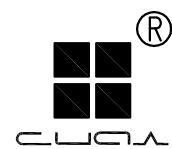

4. ТИПОВЫЕ КОНСТРУКЦИИ

Дверь в перегородку
 Вариант 1 (фрезеровка планок КПС 969 под 90°)

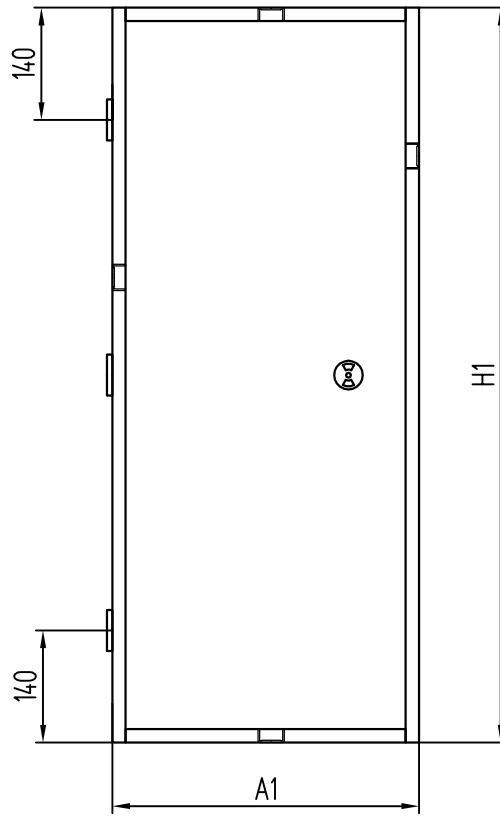

Алюминиевые профили

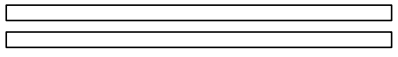
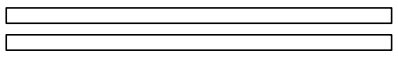
Шифр	Название	Размер мм	Вид	Кол-во
КПС 969	Обрамляющая планка	H1		2
КПС 969	Обрамляющая планка	A1-20		2

Комплектующие изделия

FIGHTER	Ручка-защелка	1
ПН-5*60	Петля накладная ГОСТ 5088-2005	3
SPAX UK	Винт $\varnothing 3 \times 30$	18
DIN 7982	Винт $\varnothing 2.9 \times 16$	см. каталог

Заполнение

ЛДСП, s = 16 мм	1	H1-3	A1-3
-----------------	---	------	------

Дверь в перегородку
 Вариант 2 (фрезеровка планок КПС 969 под 45°)

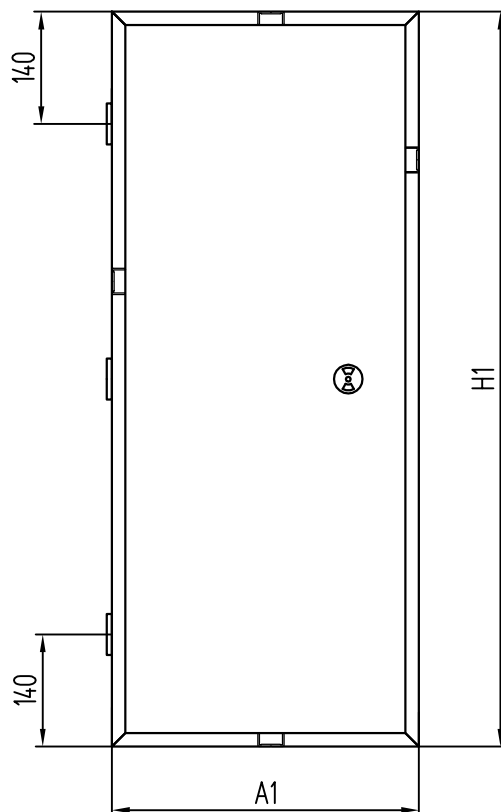

Алюминиевые профили

Шифр	Название	Размер мм	Вид	Кол-во
КПС 969	Обрамляющая планка	H1		2
КПС 969	Обрамляющая планка	A1		2

Комплекующие изделия

FIGHTER	Ручка-защелка	1
ПН-5*60	Петля накладная ГОСТ 5088-2005	3
SPAX UK	Винт $\varnothing 3 \times 30$	18
DIN 7982	Винт $\varnothing 2.9 \times 16$	см. каталог

Заполнение

ЛДСП, s = 16 мм	1	H1-3	A1-3
-----------------	---	------	------

ТИПОВЫЕ КОНСТРУКЦИИ

КП19

система СИАЛ

4-03

Перегородка - 2 кабины
 Вариант с верхним ригелем КПС 968

Основная часть



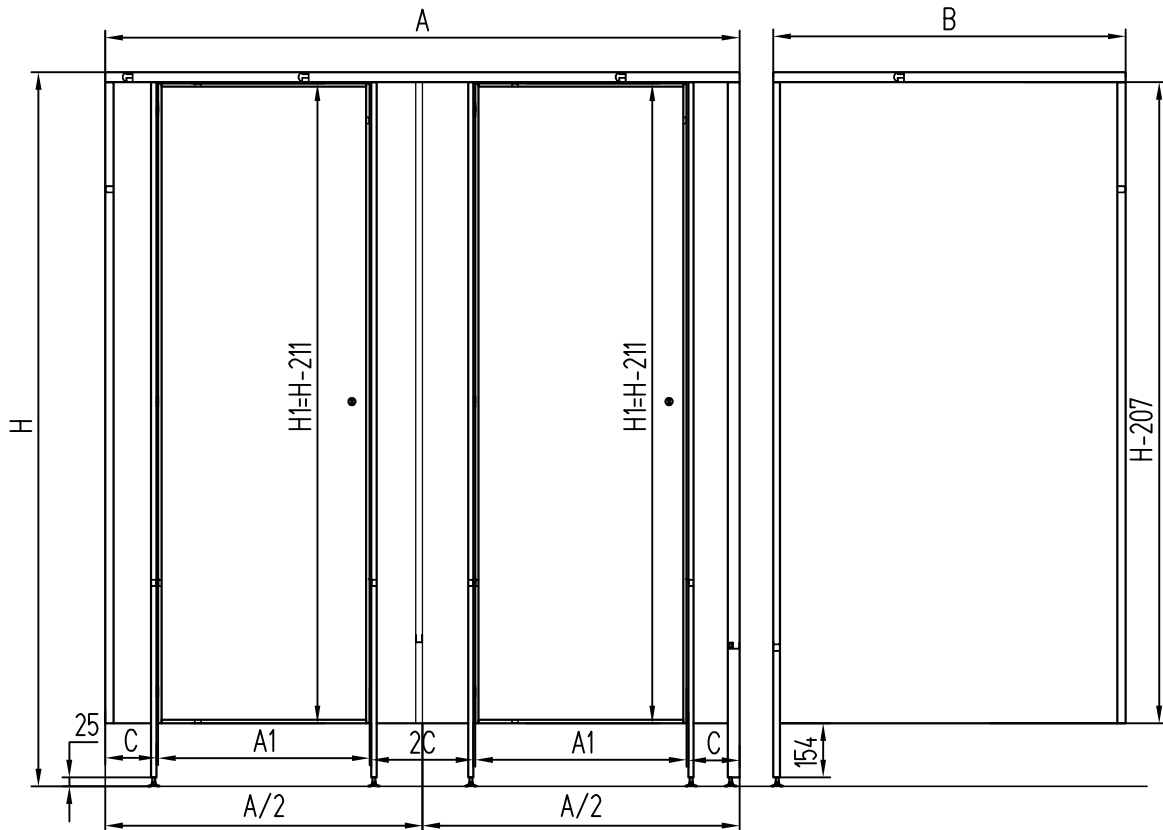



Боковая часть

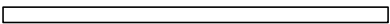

Комплектующие изделия

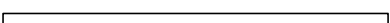
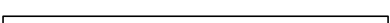
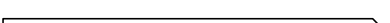
FIGHTER	Ручка-защелка	2
ПН-5*60	Петля накладная ГОСТ 5088-2005	6
К 512-01	Опора регулировочная	5
КПС 971-70	Закладная опорная	5
SPAX UK	Винт $\varnothing 3 \times 30$	36
DIN 7982	Винт $\varnothing 2.9 \times 16$	см. каталог
DIN 7982	Винт $\varnothing 2.9 \times 19$	10
DIN 7981	Винт $\varnothing 3.5 \times 16$	см. каталог

Алюминиевые профили

Шифр	Название	Размер мм	Вид	Кол-во
КПС 969	Обрамляющая планка	H1-H-211		4
КПС 969	Обрамляющая планка	A1-20		4
КПС 965	Стойка притвора двери	H-53		4
КПС 972	Стойка пристенная	H-207		4
КПС 967	Стойка угловая	H-53		1
КПС 968	Ригель верхний основной	A		1
КПС 968	Ригель верхний боковой	B		1
КПС 968	Ригель верхний средний	B-19		1
КПС 970	Торцевая крышка (дверь)	A1+10		2
КПС 970	Торцевая крышка стоек	154		6

Заполнение

ЛДСП, s = 16 мм	2	H1-3	A1-3
ЛДСП, s = 16 мм	1	H-197	B-7
ЛДСП, s = 16 мм	1	H-197	B-29
ЛДСП, s = 16 мм	1	H-197	(A/2-A1)/2-15
ЛДСП, s = 16 мм	1	H-197	(A/2-A1)/2-33
ЛДСП, s = 16 мм	1	H-197	(A-2*A1)/2-20

Перегородка - 2 кабины
 Вариант с верхним ригелем КПС 972

Основная часть



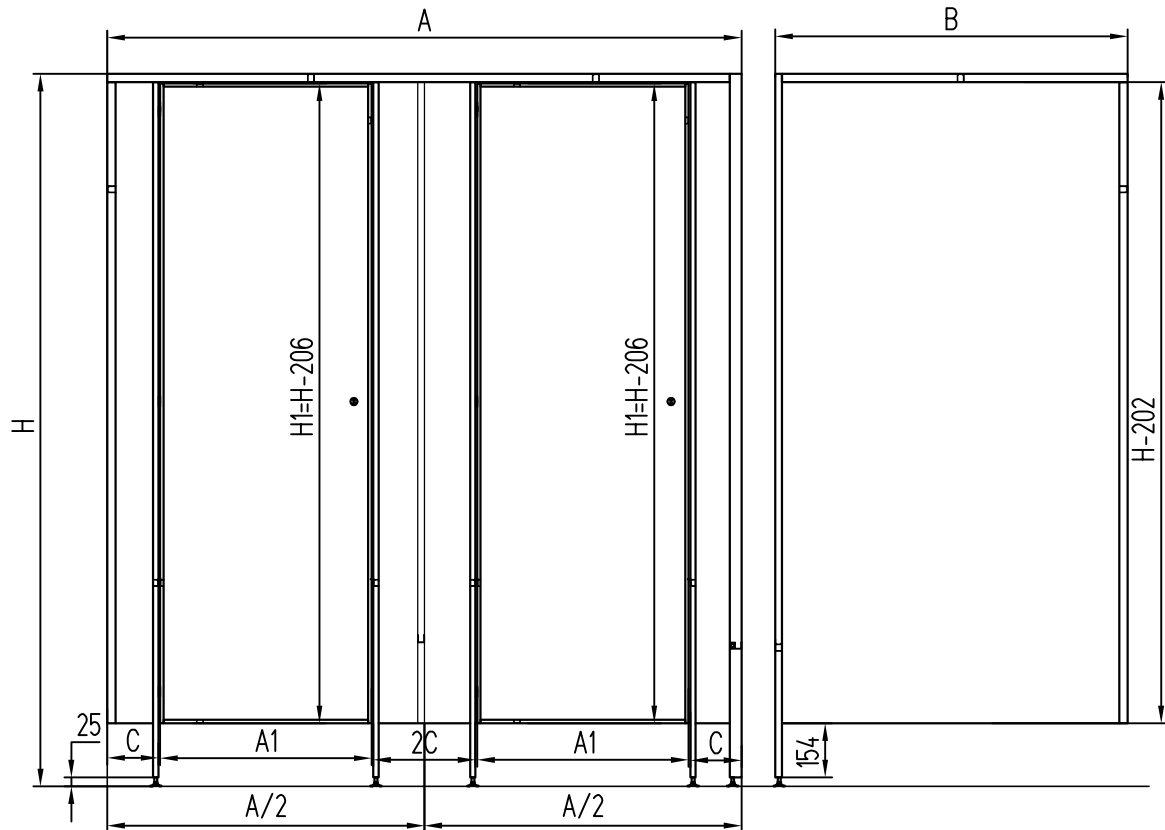



Боковая часть

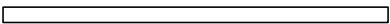

Комплектующие изделия

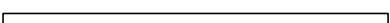
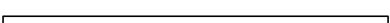
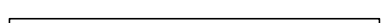
FIGHTER	Ручка-защелка	2
ПН-5*60	Петля накладная ГОСТ 5088-2005	6
К 512-01	Опора регулировочная	5
КПС 971-70	Закладная опорная	5
SPAX UK	Винт $\varnothing 3 \times 30$	36
DIN 7982	Винт $\varnothing 2.9 \times 16$	см. каталог
DIN 7982	Винт $\varnothing 2.9 \times 19$	10
DIN 7981	Винт $\varnothing 3.5 \times 16$	см. каталог

Алюминиевые профили

Шифр	Название	Размер мм	Вид	Кол-во
КПС 969	Обрамляющая планка	H1-H-211		4
КПС 969	Обрамляющая планка	A1-20		4
КПС 965	Стойка притвора двери	H-53		4
КПС 972	Стойка пристенная	H-207		4
КПС 967	Стойка угловая	H-25		1
КПС 972	Ригель верхний основной	A-33		1
КПС 972	Ригель верхний боковой	B-19		1
КПС 972	Ригель верхний средний	B-19		1
КПС 970	Торцевая крышка (дверь)	A1+10		2
КПС 970	Торцевая крышка стоек	154		6

Заполнение

ЛДСП, s = 16 мм	2	H1-3	A1-3
ЛДСП, s = 16 мм	1	H-197	B-7
ЛДСП, s = 16 мм	1	H-197	B-29
ЛДСП, s = 16 мм	1	H-197	(A/2-A1)/2-15
ЛДСП, s = 16 мм	1	H-197	(A/2-A1)/2-33
ЛДСП, s = 16 мм	1	H-197	(A-2*A1)/2-20

ТИПОВЫЕ КОНСТРУКЦИИ

КП19

система СИАЛ



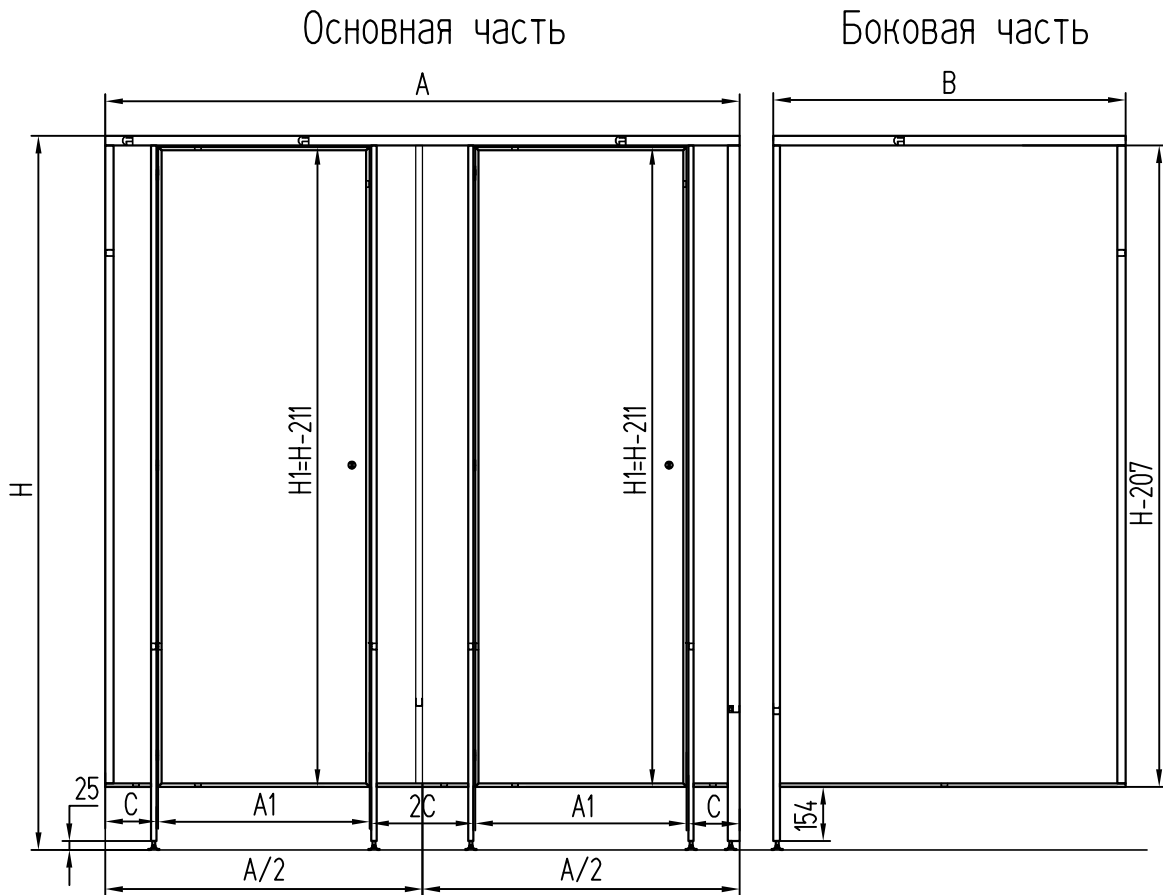

Перегородка - 2 кабины
 Вариант с верхним ригелем КПС 968
 и с обрамляющей планкой снизу панелей

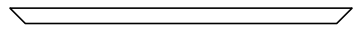
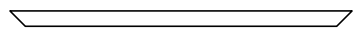
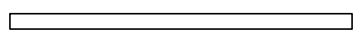
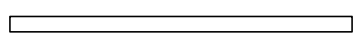
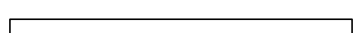
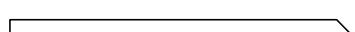
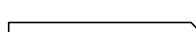
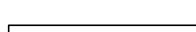

Комплектующие изделия

FIGHTER	Ручка-защелка	2
ПН-5*60	Петля накладная ГОСТ 5088-2005	6
К 512-01	Опора регулировочная	5
КПС 971-70	Закладная опорная	5
SPAX UK	Винт $\varnothing 3 \times 30$	36
DIN 7982	Винт $\varnothing 2.9 \times 16$	см. каталог
DIN 7982	Винт $\varnothing 2.9 \times 19$	10
DIN 7981	Винт $\varnothing 3.5 \times 16$	см. каталог

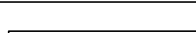
Алюминиевые профили

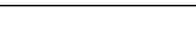
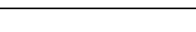
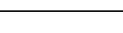
Шифр	Название	Размер мм	Вид	Кол-во
КПС 969	Обрамляющая планка (дверь)	H1=H-211		4
КПС 969	Обрамляющая планка (дверь)	A1		4
КПС 965	Стойка притвора двери	H-53		4
КПС 972	Стойка пристенная	H-217		4
КПС 967	Стойка угловая	H-53		1
КПС 968	Ригель верхний основной	A		1
КПС 968	Ригель верхний боковой	B		1
КПС 968	Ригель верхний средний	B-19		1
КПС 969	Обрамляющая планка (левая)	(A/2-A1)/2-43		1
КПС 969	Обрамляющая планка (правая)	(A/2-A1)/2-58		1
КПС 969	Обрамляющая планка (центр)	(A-2*A1)/2-40		1
КПС 969	Обрамляющая планка (боковая)	B-19		2
КПС 970	Торцевая крышка (дверь)	A1+10		2
КПС 970	Торцевая крышка стоек	154		6

Заполнение

ЛДСП, s = 16 мм	2	H1-3	A1-3
ЛДСП, s = 16 мм	1	H-197	B-7
ЛДСП, s = 16 мм	1	H-197	B-29
ЛДСП, s = 16 мм	1	H-197	(A/2-A1)/2-15
ЛДСП, s = 16 мм	1	H-197	(A/2-A1)/2-33
ЛДСП, s = 16 мм	1	H-197	(A-2*A1)/2-20

Перегородка - 3 кабины
 Вариант с верхним ригелем КПС 968

Основная часть



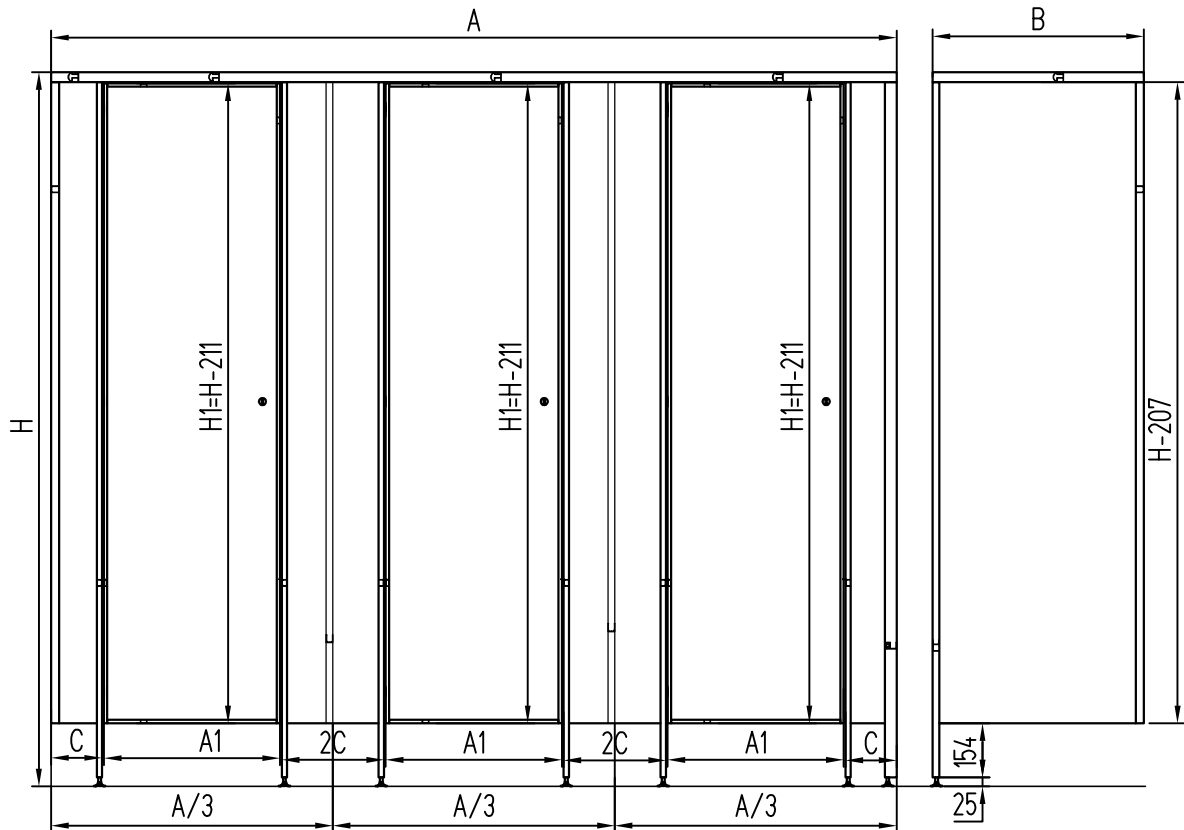



Боковая часть

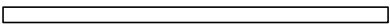

Комплектующие изделия

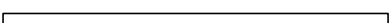
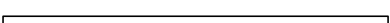
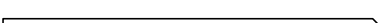
FIGHTER	Ручка-защелка	3
ПН-5*60	Петля накладная ГОСТ 5088-2005	9
К 512-01	Опора регулировочная	7
КПС 971-70	Закладная опорная	7
SPAX UK	Винт $\varnothing 3 \times 30$	54
DIN 7982	Винт $\varnothing 2.9 \times 16$	см. каталог
DIN 7982	Винт $\varnothing 2.9 \times 19$	14
DIN 7981	Винт $\varnothing 3.5 \times 16$	см. каталог

Алюминиевые профили

Шифр	Название	Размер мм	Вид	Кол-во
КПС 969	Обрамляющая планка	H1-H-211		6
КПС 969	Обрамляющая планка	A1-20		6
КПС 965	Стойка притвора двери	H-53		6
КПС 972	Стойка пристенная	H-207		6
КПС 967	Стойка угловая	H-53		1
КПС 968	Ригель верхний основной	A		1
КПС 968	Ригель верхний боковой	B		1
КПС 968	Ригель верхний средний	B-19		2
КПС 970	Торцевая крышка (дверь)	A1+10		3
КПС 970	Торцевая крышка стоек	154		8

Заполнение

ЛДСП, s = 16 мм	3	H1-3	A1-3
ЛДСП, s = 16 мм	1	H-197	B-7
ЛДСП, s = 16 мм	2	H-197	B-29
ЛДСП, s = 16 мм	1	H-197	(A/3-A1)/2-15
ЛДСП, s = 16 мм	1	H-197	(A/3-A1)/2-33
ЛДСП, s = 16 мм	2	H-197	(A-3*A1)/3-20



система **СИАЛ**

КП19

ТИПОВЫЕ КОНСТРУКЦИИ

4-12

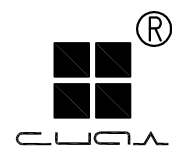

5. ДЕТАЛИРОВКИ

Обработка обрамляющей планки КПС 969

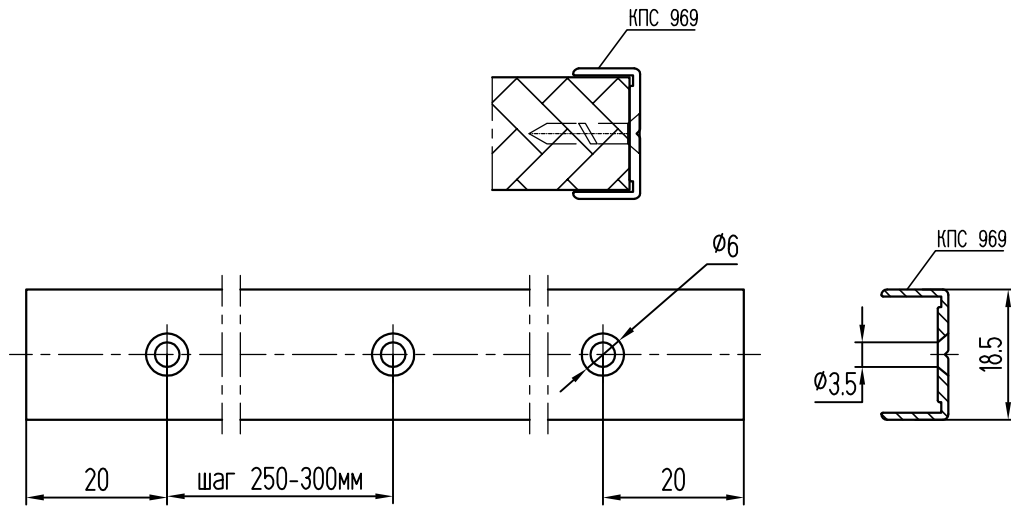

Обработка обрамляющей планки КПС 969 под установку петли

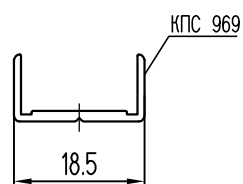
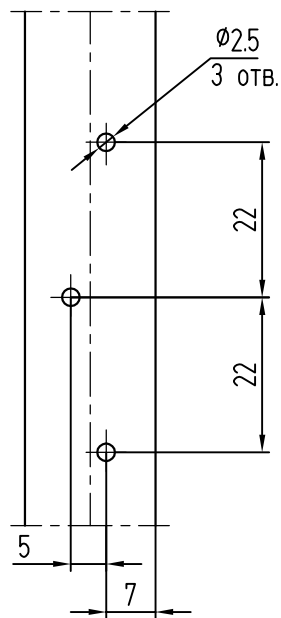

Обработка ЛДСП под установку ручки-защелки

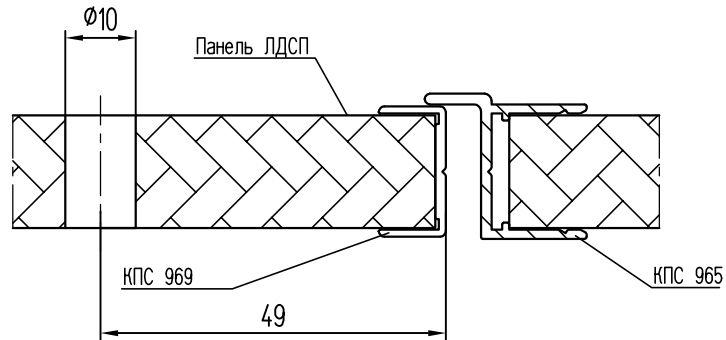

Обработка пристенного профиля КПС 972

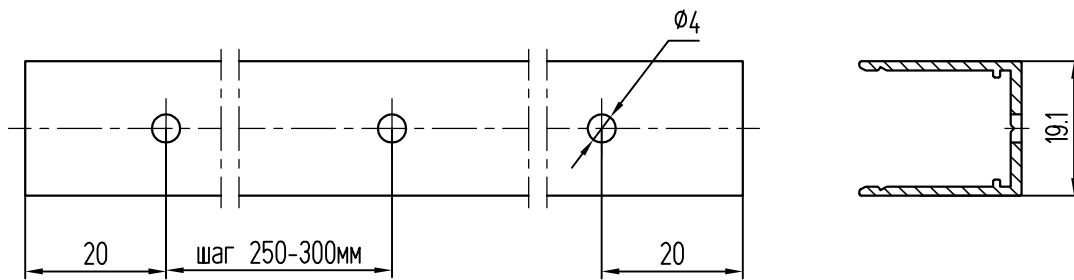

Обработка профиля разделительной панели КПС 972

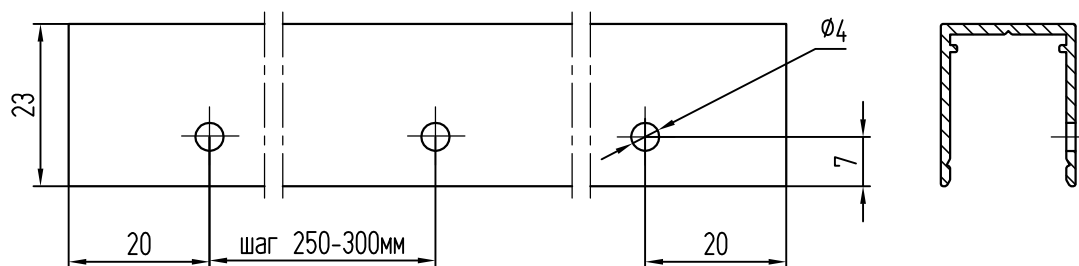

ДЕТАЛИРОВКИ

КП19

система СИАЛ

Обработка профиля притвора двери КПС 965

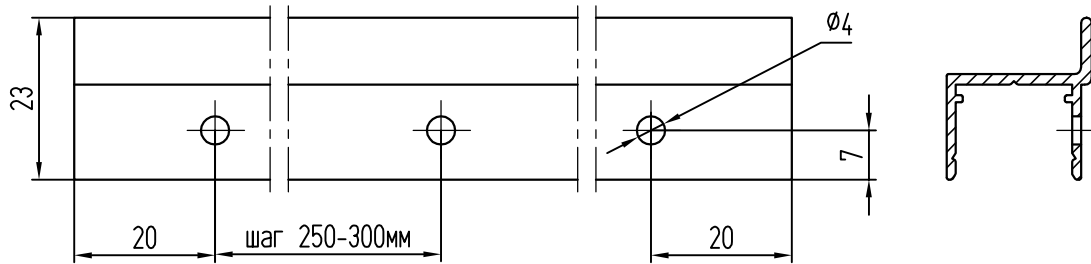

Обработка профиля для стыковки панелей КПС 966

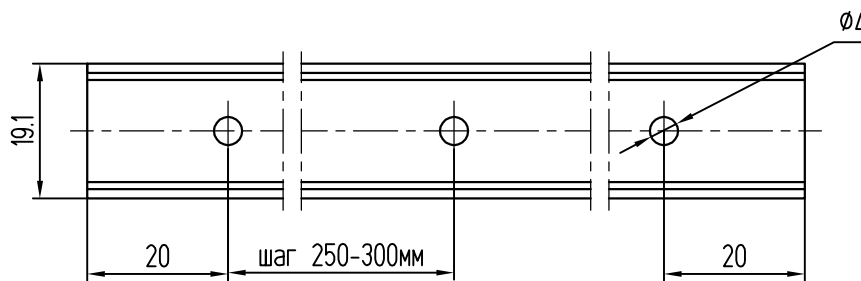
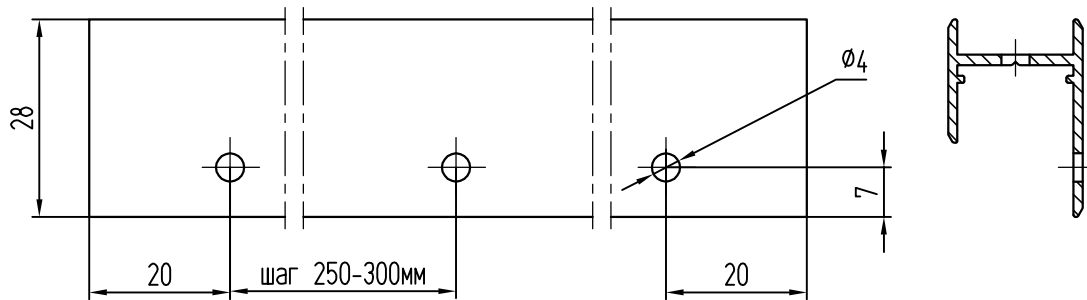

Обработка верхнего профиля КПС 968

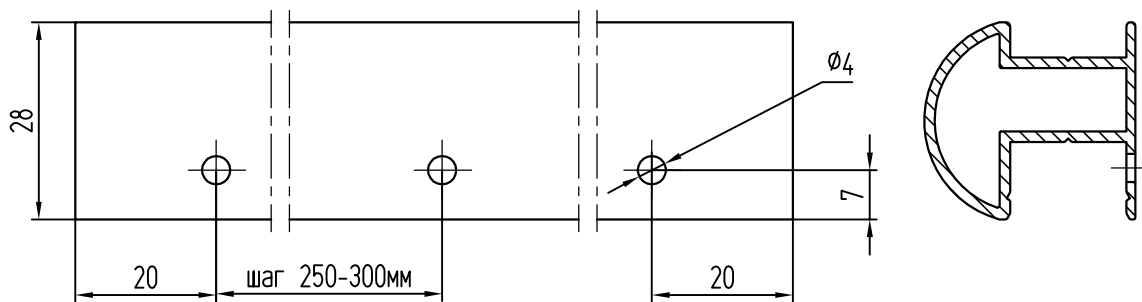

ДЕТАЛИРОВКИ

КП19

система **СИАЛ**

Обработка профиля поворота на 90° КПС 967

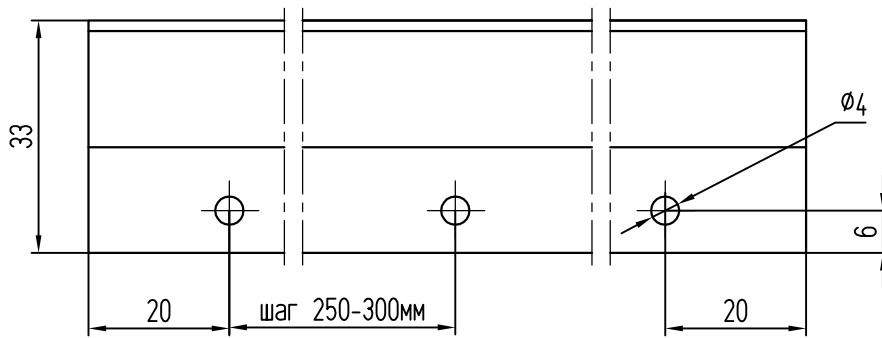
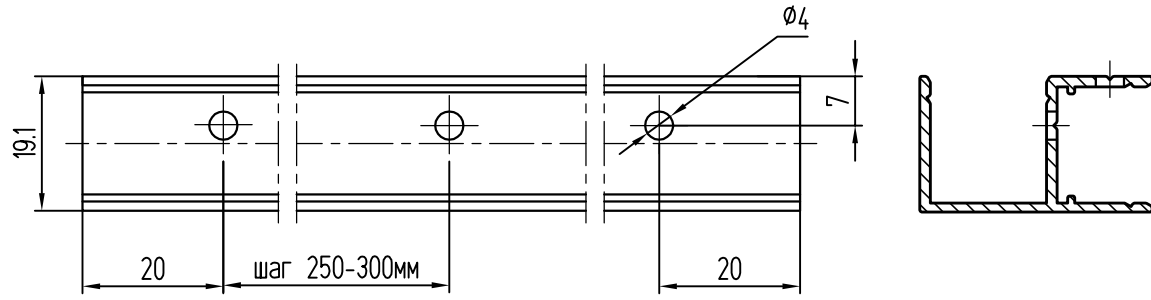

ДЕТАЛИРОВКИ

КП19

система СИАЛ



система **СІА.Л**

КП19

ДЕТАЛІРОВКИ

5-06

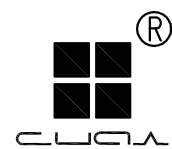

6. МОНТАЖ



Перед установкой перегородки необходимо произвести разметку в соответствии с проектом.

Последовательность монтажа:

1. Крепить к стене установочные профили КПС 972.
2. Разделительные панели вставить в закрепленный профиль и зафиксировать их самонарезающими винтами.
3. К разделительным панелям крепить фасадные панели.
4. На выступающие края ЛДСП фасадных панелей сверху надеть установочный профиль КПС 972.
5. В установочный профиль КПС 972 снизу, в промежутках между фасадными панелями вставить отрезки профиля торцевой крышки КПС 970, длина которых равна ширине проема под дверь.
6. Установить двери.
7. Открытые полости стоек закрыть отрезками профиля торцевой крышки КПС 970.

Примечание:

Все операции, кроме крепления к стене, выполняются предварительно, с креплением на 2-3 самонарезающих винта. Окончательное крепление производить после регулировки положения фасадных панелей с помощью регулировочных опор, навески дверей и проверки работы ручек-защелок.

Рекомендации по технологии изготовления и сборки:

- Крепление обрамляющей планки к дверям может производиться винтами или приклеиванием. Приклеивать профили к ЛДСП рекомендуется монтажным клеем "FIX IT".
- Двери и фасадные панели рекомендуется поставлять на объект полностью собранными. Все профили - нужной длины с готовыми отверстиями.
- Шаг пробивки отверстий в профилях - 250-400 мм.

МОНТАЖ

КП19

система СИАЛ

6-02



ООО "СИАЛМЕТ"

660111, Россия, г. Красноярск, ул. Пограничников, 103, стр. 4, пом. 7
т/ф (391) 274-90-30, 274-90-31, 274-90-32
e-mail: sialmet@sial-group.ru, www.sial-group.ru

ООО "Литейно-Прессовый Завод "Сегал"

660111, Россия, г. Красноярск, ул. Пограничников, 42, стр. 15
т/ф (391) 274-90-30, 274-90-31, 274-90-32
e-mail: segal@sial-group.ru, www.sial-group.ru

ООО "ДАК"

660111, Россия, г. Красноярск, ул. Пограничников, 15а, стр. 1
т/ф (391) 274-90-70, 274-90-71
e-mail: dak@sial-group.ru, www.sial-group.ru